

108mm

Aroma-Vernebler Kopenhagen Benutzerhandbuch

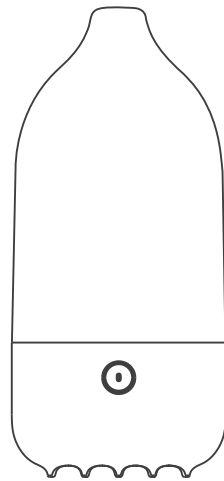

WICHTIG

1. Lesen und befolgen Sie alle Sicherheitshinweise und Anweisungen, öffnen Sie das Innenteil nicht ohne Erlaubnis.
2. Es besteht Brandgefahr und wegen bestehender Stromschlaggefahr ist es verboten, das Gerät ins Wasser zu legen. Nur für die Verwendung in Innenräumen geeignet.
3. Empfohlen für Benutzer ab 18 Jahren.

TEILEEINFÜHRUNG

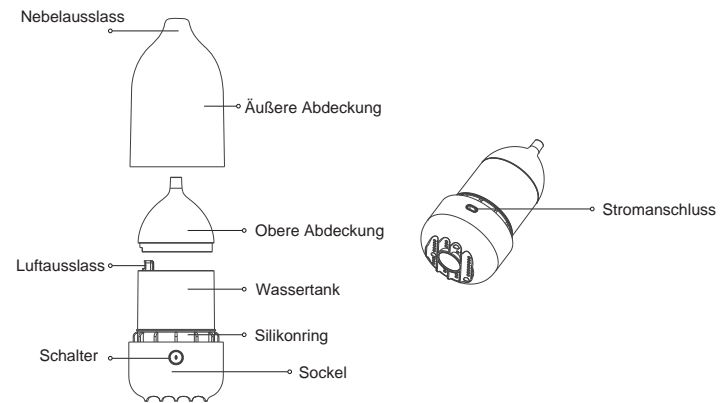

BETRIEBSANLEITUNG

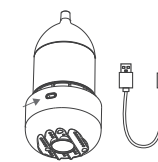

1. Anschließen mit Netzadapter (TYPE-C DC:5V-1A)

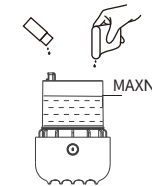

2. Wasser und 2-3 Tropfen ätherische Öle hinzufügen.

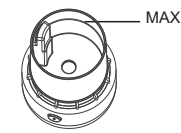

3. Wasser bis unter die MAX-Linie einfüllen (100ml)



4. Schalten sie den Vernebler ein, um ihn in Betrieb zu nehmen, er schaltet sich automatisch ab, wenn kein Wasser mehr vorhanden ist.

146mm

PACKLISTE

Bitte zögern Sie nicht, uns zu kontaktieren, wenn einige Teile fehlen oder bei weiteren Fragen.

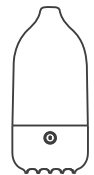

Vernebler



Benutzerhandbuch



TYPE-C

DIE PARAMETER

Artikel Modell: LS064	Frequenz: 3.0MHz±0.1
Artikel Name: Ätherisches Öl Diffusor	Arbeitstemperatur: 0°C bis 40°C
Gewicht: 530g	Wassertank Kapazität: 100mL
Dimension: 86*86*188mm	Vernebelungsleistung: 10-20mL/H
Treiberversorgung: DC5V 1A	Vernebelungsdauer: Etwa 6 Stunden

BUTTONS ANWEISUNGEN

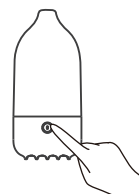

- Einmal drücken zum Einschalten
- Einmal drücken um das Licht an- oder auszuschalten
- 2 Sekunden lang drücken um den Vernebler auszuschalten

ACHTUNG:

Sowohl Nebel als auch Licht schalten sich automatisch ab, wenn kein Wasser mehr vorhanden ist. Das Licht kann auch ohne Wasser als Nachtlcht eingeschaltet werden.

ANLEITUNGEN ZUR FEHLERBEHEBUNG

PROBLEM	GRUND	LÖSUNG
KEIN NEBEL	1. Nebelauslass ist blockiert	1. Verwenden Sie ein Wattestäbchen zum Reinigen
	2. Wasser übersteigt MAX-Linie	2. Halten Sie das Wasser unter der MAX-Linie
	3. Wasser dringt in die interne Leiterplatte ein	3. Vernebler ausschalten und Wasser trocknen lassen
	4. Diffusorgebläse funktioniert nicht mehr	4. Kontaktieren Sie uns direkt
WENIGER NEBEL	1. Nebelauslass ist blockiert	1. Verwenden Sie ein Wattestäbchen zum Reinigen
	2. Der Deckel des Wassertanks ist nicht vollständig bedeckt	2. Passen Sie die Kappe wieder an, so dass sie vollständig bedeckt ist
KEIN LICHT	Leiterplatte durchgebrannt	Kontaktieren Sie uns direkt

HINWEISE

1. Dieser Vernebler funktioniert nur mit einem 5V DC Adapter.
2. Nicht einschalten, wenn kein Wasser vorhanden ist.
3. Reinigen Sie das mittlere Loch des Wassertanks regelmäßig nach 3-5 Mal Gebrauch mit einem Wattestäbchen.
4. Füllen Sie ätherische Öle nicht direkt aus der Nebelauslassöffnung ein, eine falsche Bedienung kann zu einer Verstopfung der Auslassöffnung führen.
5. Gießen Sie kein Wasser in das Luftloch, wenn Sie Wasser einfüllen, da eine falsche Bedienung dazu führen kann, dass die Knöpfe nicht mehr funktionieren.
6. Nicht für feuchte Räume geeignet, Unterteil stets trocken halten und Wassertank an einem trockenen und kühlen Ort aufbewahren.
7. Halten Sie das Gerät von diesen hier aufgeführten Orten fern, um unnötige Risiken zu vermeiden: Orte, an denen die Temperatur höher als 40 Grad Celsius ist, an denen es starke Magnetfelder oder Staub gibt, an denen sich Gas oder ähnliche Gefahrenbereiche befinden.
8. Außerhalb der Reichweite von Kindern und Tieren aufbewahren. Lassen Sie Kinder nicht mit dem Gerät spielen.
9. Stellen Sie den Diffusor auf eine glatte, stabile Oberfläche, auf die er nicht fallen kann
10. Verwenden Sie nur Leitungswasser oder Mineralwasser / gefiltertes Wasser mit ätherischen Ölen. Verwenden Sie keine anderen Flüssigkeiten oder synthetischen Duftstoffe.

ANMERKUNG

Die meisten Nebelausgabe Probleme werden durch falsche Bedienung verursacht (bitte folgen Sie den Benutzeranweisungen, um Wasser und Öle hinzuzufügen). Wenn Sie irgendwelche Unklarheiten bei der Verwendung dieses Artikels haben, kontaktieren Sie uns bitte, wir versprechen wir Ihnen, dass Sie sehr bald eine zufriedenstellende Lösung erhalten werden.

Dieses Gerät ist mit dem Symbol eines durchgestrichenen Mülleimers versehen. Dieses Symbol bedeutet, dass das Gerät nicht mit dem Hausmüll entsorgt werden darf. Es muss bei einer Sammelstelle für das Recycling von elektrischen und elektronischen Geräten abgegeben werden.

108mm

Aroma Diffuseur Kopenhagen Manuel d'utilisation

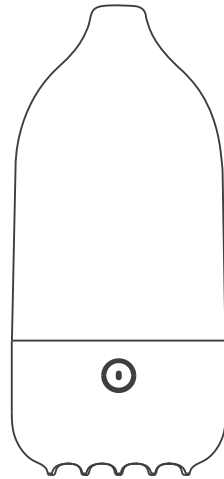

IMPORTANT

1. Veuillez lire attentivement et respecter le mode d'emploi ainsi que les consignes de sécurité avant la mise en service.
2. Utilisation en intérieur uniquement. Ne pas mettre dans l'eau : risque d'électrocution et d'incendie.
3. Utilisation recommandée à partir de 18 ans.

Liste d'Emballage

N'hésitez pas à nous contacter si certaines pièces sont manquantes ou pour toute autre question.

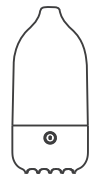

Diffuseur



Manuel d'utilisation

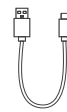

TYPE-C

LES PARAMÈTRES

Modèle d'article : LS064
 Nom de l'article : Diffuseur d'huile essentielle
 Poids : 530g
 Dimension: 86*86*188mm
 Alimentation: DC5V 1A

Fréquence : 3.0MHz±0.1
 Température de travail : 0°C à 40°C
 Capacité du réservoir d'eau : 100mL
 Capacité du brouillard : 10-20mL/H
 Durée du diffusion : Environ 6 heures.

INSTRUCTIONS POUR LES BOUTONS

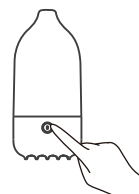

- Appuyer une fois pour allumer
- Appuyer une fois pour allumer ou éteindre la lumière
- Appuyer pendant 2 secondes pour éteindre le diffuseur

ATTENTION:

La brume et la lumière s'éteignent automatiquement lorsqu'il n'y a plus d'eau.
 La lumière peut être allumée comme veilleuse sans eau.

INSTRUCTIONS SUR LES PIÈCES

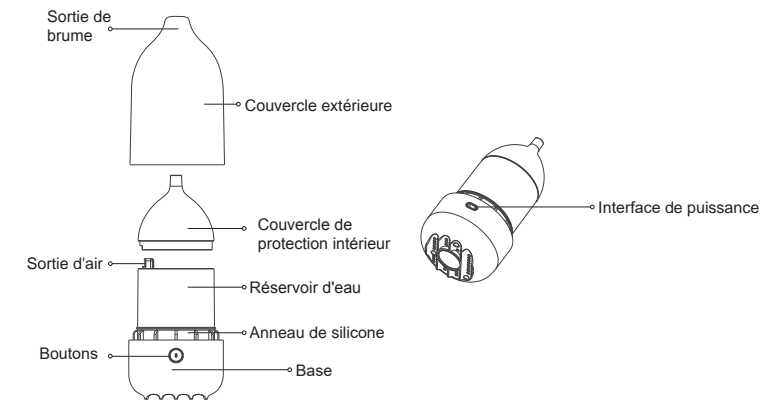

INSTRUCTIONS D'UTILISATION

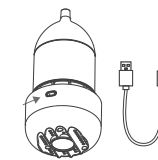

1. Connecter avec l'adaptateur électrique (TYPE-C DC:5V-1A)



2. Ajoutez de l'eau et 2 à 3 gouttes d'huiles essentielles.

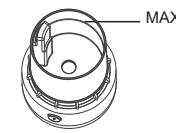

3. Ajouter de l'eau sous la ligne MAX (100ml)



4. Allumez le diffuseur pour le mettre en marche, il s'éteint automatiquement lorsqu'il n'y a plus d'eau.

INSTRUCTIONS DE DÉPANNAGE

PROBLÈME	RAISON	RÉSOLUTION
PAS DE BRUME	1. La sortie de brume est bloquée	1. Utilisez un coton-tige pour nettoyer
	2. L'eau dépasse la ligne MAX	2. Maintenir l'eau en dessous de la ligne max
	3. L'eau pénètre dans la carte de circuit interne	3. Eteignez le diffuseur et laissez l'eau sécher
	4. Le ventilateur du diffuseur ne fonctionne plus	4. Contactez-nous directement
MOINS DE BRUME	1. La sortie de brume est bloquée	1. Utilisez un coton-tige pour nettoyer
	2. Le bouchon du réservoir d'eau n'est pas entièrement couvert	2. Ajustez à nouveau le capuchon pour qu'il soit entièrement couvert
PAS DE LUMIÈRE	Carte de circuit imprimé brûlée	Contactez-nous directement

CONSIGNES DE SECURITE

1. Ce diffuseur ne fonctionne qu'avec un adaptateur 5V DC.
2. Ne pas mettre sous tension quand il n'y a pas d'eau.
3. Nettoyez régulièrement le trou central du réservoir d'eau avec un coton-tige après 3 à 5 utilisations.
4. N'ajoutez pas d'huiles essentielles par le trou de sortie de la brume directement, une mauvaise opération peut entraîner le blocage du trou de sortie.
5. Ne versez pas d'eau dans le trou d'aération lorsque vous versez de l'eau, une mauvaise opération peut entraîner la perte de contrôle des boutons, maintenez la température de l'eau en dessous de 60 degrés Celsius.
6. Ne pas utiliser dans des locaux humides, garder la partie inférieure au sec et placer le réservoir d'eau dans un endroit sec. Conserver dans un endroit sec et frais.
7. Tenez-vous à l'écart des endroits indiqués et réduisez les risques inutiles : Lorsque la température est supérieure à 40 degrés Celsius, lorsqu'il y a un fort champ magnétique ou de la poussière, lorsqu'il y a du gaz ou d'autres zones dangereuses.
8. Tenir hors de portée des enfants et des animaux. Ne pas laisser les enfants jouer avec l'appareil.
9. Placez le diffuseur sur une surface lisse et stable sur laquelle il ne risque pas de tomber.
10. Utilisez uniquement de l'eau du robinet ou de l'eau minérale/filtrée avec des huiles essentielles. N'utilisez pas d'autres liquides ou parfums synthétiques.

NOTE

La plupart des problèmes de diffusion sont dus à une mauvaise utilisation (veuillez suivre les instructions de ce manuel pour ajouter de l'eau et des huiles). Si vous avez des difficultés lors de l'utilisation du diffuseur, veuillez nous contacter.

Cet appareil est muni du symbole d'une poubelle barrée. Ce symbole signifie que l'appareil ne doit pas être jeté avec les ordures ménagères. Il doit être remis à un point de collecte pour le recyclage des équipements électriques et électroniques.

146mm

108mm

Aroma-Diffuser Kopenhagen User Manual

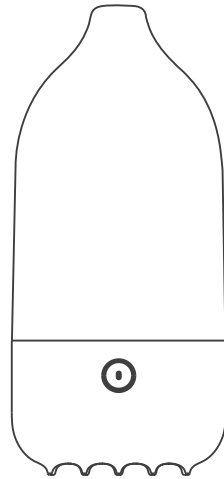

IMPORTANT

1. Read and follow all cautions and instructions, do not open the part inside without permission
2. Risk of fire hazard and forbidden to put in water and against electric shock, Only rated for indoor use.
3. Recommend users for age 18 and up.

PACKING LIST

Please feel free to contact us if some parts are missing or any other questions.

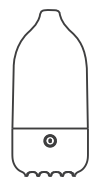

Diffuser



User Manual



TYPE-C

THE PARAMETERS

Item Model: LS064

Item Name: Essential Oil Diffuser

Weight: 530g

Dimension: 86*86*188mm

Driver Supply: DC5V 1A

Frequency: 3.0MHz±0.1

Working Temp: 0℃ to 40℃

Water Tank Capacity: 100mL

Mist Capacity: 10-20mL/H

Mist Longlast: About 6 hours.

BUTTON INSTRUCTIONS

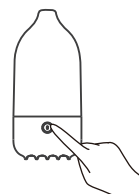

- Press to turn on the diffuser
- Press to turn on/off the light
- Long press 2 seconds to turn off the diffuser

ATTENTION:

Both mist and light will auto shut-off when runs out of water.
The light can be turned on as nightlight without water.

PARTS INTRODUCTION

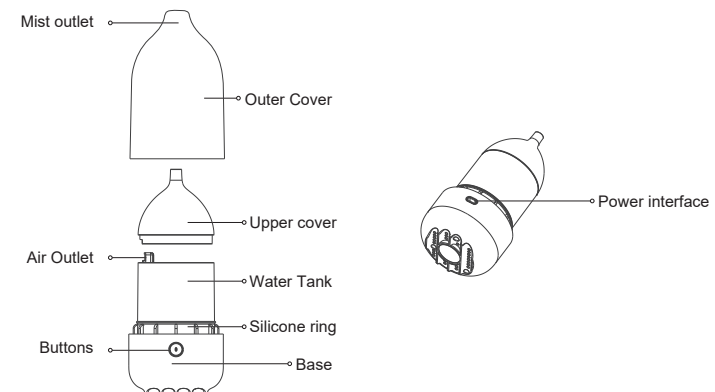

OPERATION INSTRUCTION

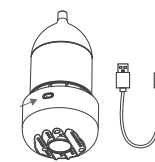

1. Connect with power adapter (TYPE-C DC:5V-1A)



2. Add water and 2-3 drops of essential oils.

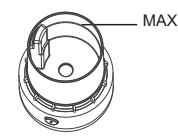

3. Add water under the MAX line(100ml)

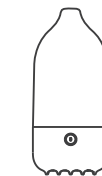

4. Turn on the diffuser to start working, auto shut-off when runs out of water

TROUBLESHOOTING INSTRUCTIONS

PROBLEM	REASON	RESOLUTION
NO MIST	1.Mist outlet is blocked	1.Use cotton swab to clean
	2.Water exceed MAX line	2.Keep water below the max line
	3.Water goes into the internal circuit board	3.Power off the diffuser and let the water dry
	4.Diffuser fan stops working	4.Contact us directly
LESS MIST	1.Mist outlet is blocked	1.Use cotton swab to clean
	2.The cap is not fully covered on the water tank	2.Adjust the cap again and make it fully covered
NO LIGHT	Circuit board burnt	Contact us directly

ATTENTIONS

1. This diffuser only works with 5V DC adapter.
2. Do not power on when waterless.
3. Clean the middle hole of the water tank with cotton swab regularly after 3-5 times using.
4. Do not add essential oils from mist outlet hole directly, wrong operation may cause outlet hole blocked.
5. Do not pour water into the air hole when water pouring, wrong operation may cause buttons out of control, keep the water temperature below 60 degrees Celsius .
6. Not rated for damp locations, keep bottom part always dry, and keep water tank in dry and cool place.
7. Keep away from listed places and reduce the unnecessary risks: Where the temperature is higher than 40 degrees Celsius, where has strong magnetic or dust, where has gas or related danger areas.
8. Keep out of reach of children and animals. Do not allow children to play with the device.
9. Place the diffuser on a smooth, stable surface where it cannot fall.
10. Use only tap water or mineral / filtered water with essential oils. Do not use other liquids or synthetic fragrances.

NOTE

Most mist output issue is caused by incorrect operation (please follow the user instruction to add water and oils). If you have any confusions when using this item, please contact us freely, we promise you will get a satisfied solution very shortly.

This item is marked with the crossed-out wheeled bin symbol. This symbol means that the item must not be disposed of with household waste. It must be handed in to a collection point for the recycling of electrical and electronic equipment.

146mm