

INHALT

- A** Technische Daten
- B** Betrieb
- C** Tastenfunktion
- D** Wartung
- E** Fehlerbehebung
- F** Warnhinweise

TECHNISCHE DATEN

Bezeichnung: TaoWell® Junior
Größe: Ø 119 mm x 141 mm
Wasserfüllmenge: 160 ml
Kabellänge: 150 cm
Spannung: 5 V
Leistung: 5 W
Ultraschallfrequenz: 3 MHz
max. Betriebsdauer bei Dauerbetrieb: 9 h
max. Betriebsdauer bei Wechselfunktion: 21 h
Empfohlen für Räume bis: 20 m²
Lebensdauer Keramikscheibe: 8000 h
Lautstärke: < 35 dB

Wo ist was?

1. Deckel
2. Licht-Taste
3. Nebel-Taste
4. Luftöffnung
5. Wasserausguss
6. Stromanschluss
7. Basis
8. Wassertank
9. max. Wasserfüllmenge
10. Keramikscheibe
11. Lufteinzug
12. Anschlusskabel
13. Netzteil
14. Nebelaustritt

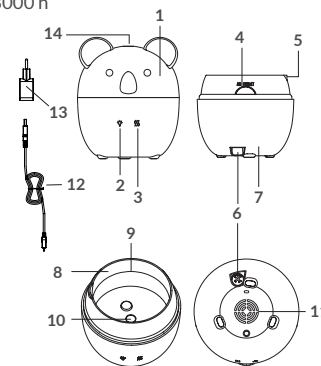

BETRIEB

BEACHTEN SIE VOR DEM GEBRAUCH DIE FOLGENDEN WICHTIGEN HINWEISE:

- Stellen Sie das Gerät auf eine ebene Oberfläche.
- Füllen Sie stets Leitungswasser in Raumtemperatur ein.
- Verwenden Sie ausschließlich naturreine, ätherische Öle der Marken TAOASIS oder Baldini, ansonsten erlischt die Garantie.
- Wenn sich zu wenig Wasser im Wassertank befindet, schaltet sich das Gerät automatisch ab.
- Sollte das Produkt während des Betriebs umgestoßen werden, kann die Flüssigkeit in das Innere des Gerätes gelangen. Trennen Sie das Gerät von der Stromversorgung, leeren Sie den Wassertank und lassen Sie das Gerät mindestens drei Tage lang an einem gut belüfteten Ort stehen. Sollten weitere Probleme auftreten, wenden Sie sich bitte an Ihren Händler, der Ihnen weiterhelfen wird.

WARTUNG

Damit Sie lange Freude am TaoWell® Junior haben, empfehlen wir Ihnen das Gerät nur mit frischem Leitungswasser zu benutzen und täglich zu reinigen, sowie zusätzlich, wenn Sie den Duft wechseln möchten. Öle sind korrosiv und setzen sich mit der Zeit auf den Keramikeilen ab. Das Gerät sollte nach dem Reinigen vollständig trocknen, um einer Verkeimung vorzubeugen.

Das Gerät reinigen Sie wie folgt:

1. Schalten Sie das Gerät aus und ziehen Sie den Stecker.

2. Nehmen Sie den Deckel ab und gießen Sie das Wasser über den Wasserausguss aus. Es darf kein Wasser in die Luftöffnung eintreten, da der Vernebler dadurch beschädigt werden kann.

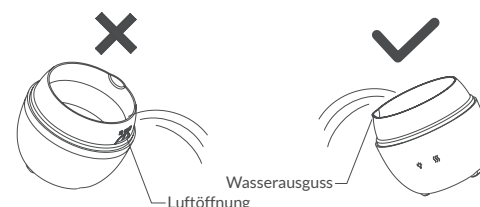

TAOASIS GmbH
Natur Duft Manufaktur
Am Duftgarten 1 | D-32791 Lage
+49 5232 6904 600 | www.taooasis.de

3. Reinigen Sie den Wassertank mit einem weichen Lappen. Verwenden Sie dafür entweder Zitronensäure oder verdünnten weißen Essig. Verwenden Sie niemals andere Säuren, Enzyme oder Reinigungsmittel. Es besteht die Gefahr, dass giftige Gase entstehen oder Fehlfunktionen auftreten.

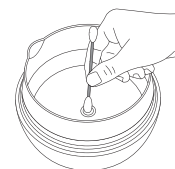
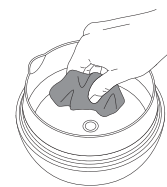

4. Säubern Sie die Keramikscheibe vorsichtig mit einem Wattestäbchen, ohne sie zu zerkratzen.

ACHTUNG

- Der Vernebler funktioniert nicht ohne Wasser.
- Die Menge und Intensität des erzeugten Nebels wird variieren. Dies ist jedoch nicht ungewöhnlich und sollte nicht als Fehler angesehen werden. Faktoren, die dies beeinflussen, sind Wasserart, Luftfeuchtigkeit, Raumtemperatur, Luftströmungen.

FEHLERBEHEBUNG

Fehler	Mögliche Ursachen	Lösung
Keine Zerstäubung	Gerät nicht mit Stromversorgung verbunden	Gerät mit Stromversorgung verbinden und die Nebel-Taste (rechts) drücken
	Nicht genügend Wasser	Wassertank auffüllen
	Zu viel Wasser; die max. Wasserfüllmenge wurde überschritten	Überschüssiges Wasser abgießen
	Der Nebelaustritt ist blockiert	Reinigen Sie die Öffnung und sorgen Sie dafür, dass sie belüftet bleibt
Nebel ist ausgeschaltet	rechte Taste drücken	
Kein Licht	Licht ist ausgeschaltet	linke Taste drücken

WARNHINWEISE

- Dieses Gerät darf auch von Kindern ab 8 Jahren und Menschen mit eingeschränkter körperlicher, sensorischer oder geistiger Fähigkeiten sowie mangelnder Erfahrung und Kenntnissen benutzt werden, sofern sie dabei beaufsichtigt werden oder Anweisungen über die sichere Benutzung des Gerätes bekommen haben und die mit der Benutzung einhergehenden Gefahren verstehen. Das Gerät ist kein Spielzeug. Kinder dürfen das Gerät nur unter Aufsicht reinigen und benutzen.
- Betriebstemperatur: 2 bis 60°C
- Das Gerät darf nur mit dem Netzteil betrieben werden, das dem Gerät beiliegt.
- Für den optimalen Betrieb Leitungswasser verwenden. Die max. Wasserfüllmenge (160 ml) nicht überschreiten. Vor dem Zugeben von ätherischen Ölen immer erst das Wasser einfüllen.
- Niemals reines ätherisches Öl ohne Wasser einfüllen.
- Verwenden Sie ausschließlich naturreine, ätherische Öle der Marken TAOASIS oder Baldini. Bei der Verwendung anderer Mittel kann Vergiftungs- oder Brandgefahr bestehen.
- Der Dauerbetrieb des Verneblers kann langfristig zu Schäden am Produkt und einer Verkürzung seiner Lebensdauer führen.
- Vor der Ausführung manueller Handlungen, wie Reinigung oder Befüllung, das Netzteil des Gerätes aus der Steckdose ziehen. Den Wassertank leeren, wenn das Gerät nicht benutzt wird.
- Den Deckel des Verneblers nicht entfernen, wenn das Gerät in Betrieb ist.
- Das Wasser im Tank regelmäßig austauschen, um zu verhindern, dass sich Schmutz ansammelt und das Gerät beschädigen kann.
- Den Wassertank täglich reinigen (für die Reinigung des Gerätes keine chemischen Produkte, wie z. B. Säuren oder aggressive Reinigungsmittel verwenden). Das Gerät nicht ins Wasser tauchen.
- Falls Wasser in das Gerät eindringt, sofort den Stecker des Verneblers ziehen und das Gerät vor der nächsten Benutzung mindestens 3 Tage trocknen lassen.

WICHTIGER HINWEIS!

Korrekte Entsorgung des Produktes: Diese Kennzeichnung bedeutet, dass dieses Produkt in der EU nicht im Hausmüll entsorgt werden darf. Um mögliche Umwelt- oder Gesundheitsschäden durch eine nicht fachgerechte Entsorgung zu verhindern, recyceln Sie das Gerät bitte verantwortungsbewusst, um die nachhaltige Wiederverwendung von Rohstoffen zu unterstützen. Sie können Ihr gebrauchtes Gerät bei einer der Sammel- und Rücknahmestellen abgeben oder sich an den Einzelhändler wenden, bei dem Sie es gekauft haben. Er kann das Produkt umweltschonend recyceln.



TAOWELL® JUNIOR

Gebrauchsanweisung



TASTENFUNKTION

Der Vernebler hat vorne zwei Tasten:

Licht-Taste (linke Taste):

1. Drücken Sie einmal die Licht-Taste, um das Licht einzuschalten.
2. Drücken Sie diese ein zweites Mal, um die Helligkeit zu verringern.
3. Drücken Sie ein drittes Mal, um das Licht auszuschalten.
4. Halten Sie die Taste gedrückt, um das Licht in jedem Modus auszuschalten.

Nebel-Taste (rechte Taste):

1. Drücken Sie die Nebel-Taste einmal, um die Nebelfunktion einzuschalten.
2. Drücken Sie diese ein zweites Mal, um die Wechselfunktion einzuschalten (15 sek. Nebel, 15 sek. Pause, 15 sek. Nebel, ...)
3. Drücken Sie ein drittes Mal, um Licht und Nebel auszuschalten.
4. Halten Sie die Taste gedrückt, um Licht und Nebel in jedem Modus auszuschalten.

1. Stecken Sie den Stecker des Netztes in die Eingangsbuchse auf der Unterseite des TaoWell® Juniors.

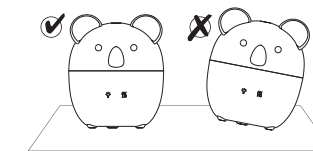

2. Stellen Sie den TaoWell® Junior auf eine ebene und stabile Fläche, vom Rand entfernt, auf.

3. Nehmen Sie den Deckel des Verneblers ab.

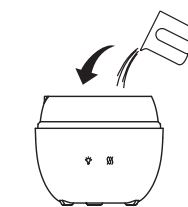

4. Füllen Sie den Wassertank mit Leitungswasser auf. Achten Sie darauf die max. Wasserfüllmenge von 160 ml nicht zu überschreiten.

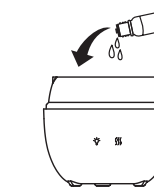
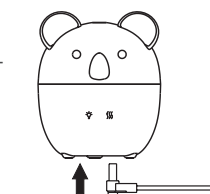

5. Fügen Sie 2-4 Tropfen auf 100 ml Wasser Ihres TAOASIS Lieblingsduftes hinzu.

6. Setzen Sie nun den Deckel wieder auf die Basis des Gerätes. Achtung: Der Deckel wird nur aufgelegt und nicht befestigt.

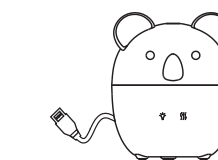

7. Verbinden Sie das Netzteil mit einer Steckdose.

